

# FLORA COLLECTION

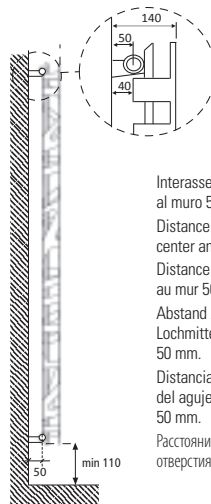

design by James Di Marco

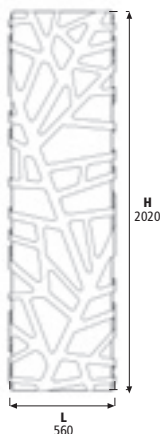
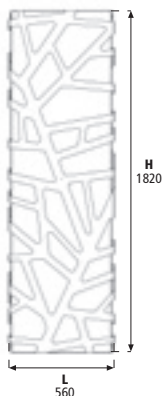
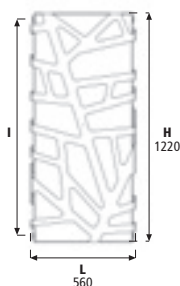
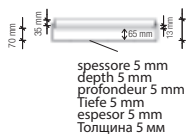

Interasse dal centro foro al muro 50 mm.  
Distance between hole center and wall 50 mm.  
Distance du centre du trou au mur 50 mm.  
Abstand zwischen Lochmitte und Wand 50 mm.  
Distancia entre el centro del agujero y el muro 50 mm.  
Расстояние между центром отверстия и стеной – 50 мм.

**Su richiesta, l'adattamento all'impianto monotubo. +10% dal prezzo.**  
**Monotube connection on request. +10% increase on price is required**  
**Sur demande l'adaptation pour la version monotube. +10% sur le prix**  
**Anfrage für den Anschluss zum Einrohrsystem gefertigt werden. +10% des angegebenen Preises.**  
**Bajo pedido, la adaptación para el sistema de calefacción monotubo. +10% del precio**  
**быть установленным с одноконтурным подключением по запросу. +10% от указанной цены**



La tonalità del colore del metacrilato è indicativa.  
The Acrylic color hue may change slightly.  
La tonalité de la couleur du Acrylic est indicative.  
Der Farbton des Acryls kann abweichen.  
La tonalidad del color del Acrylic es indicativa.  
Оттенки цвета оргстекла указаны для сведения.



**A richiesta** il modello Flora può essere previsto per il montaggio in orizzontale con maggiorazione del 7%.

**On request** Flora can be produced for being mounting horizontally with 7% price surcharge

**Sur demande** Flora peut être prévu pour l'installation en horizontal avec majoration du prix du 7%

**Auf Anfrage** kann Flora gefertigt werden, um es horizontal zu montieren. Mehrpreis von 7%.

**Bajo pedido** el modelo Flora puede ser previsto por el montaje en horizontal con aumento de 7%.

**По запросу** модель Flora может быть выполнена для монтажа в горизонтальном положении, при этом предусматривается увеличение цены на 7%.



## FLORA combination 1

ICE

colore - colour - couleur - Farbe - color - Цвет  
bianco puro opaco - pure white matt - blanc pur mat - mattes reines Weiß - blanco puro mate - чистый белый матовый  
RAL 9016

METACRILATO / ACRYL / МОДЕЛЬ METACRILATO

colore - colour - couleur - Farbe - color - Цвет  
arancio - orange - orange - orange - orange - anaranjado - оранжевый



## FLORA combination 3

ICE

colore - colour - couleur - Farbe - color - Цвет  
bianco puro opaco - pure white matt - blanc pur mat - mattes reines Weiß - blanco puro mate - чистый белый матовый  
RAL 9016

METACRILATO / ACRYL / МОДЕЛЬ METACRILATO

colore - colour - couleur - Farbe - color - Цвет  
rosso - red - rouge - rot - rojo - красный



## FLORA combination 5

ICE

colore - colour - couleur - Farbe - color - Цвет  
nero puro opaco - pure black matt - noir pur mat - mattes reines schwarz - negro intenso mate - чистый белый матовый  
RAL 9005

METACRILATO / ACRYL / МОДЕЛЬ METACRILATO

colore - colour - couleur - Farbe - color - Цвет  
neutro trasparente - neutral transparent - neutre transparente - transparent - neutro trasparente - нейтральный прозрачный



## FLORA combination 7

ICE

colore - colour - couleur - Farbe - color - Цвет  
bianco puro opaco - pure white matt - blanc pur mat - mattes reines Weiß - blanco puro mate - чистый белый матовый  
RAL 9016

METACRILATO / ACRYL / МОДЕЛЬ METACRILATO

colore - colour - couleur - Farbe - color - Цвет  
nero - black - noir - schwarz - negro - черный



## FLORA combination 2

ICE

colore - colour - couleur - Farbe - color - Цвет  
satinato - satined - satiné - satiniert - satinado - сатинированный

METACRILATO / ACRYL / МОДЕЛЬ METACRILATO

colore - colour - couleur - Farbe - color - Цвет  
arancio - orange - orange - orange - orange - anaranjado - оранжевый



## FLORA combination 4

ICE

colore - colour - couleur - Farbe - color - Цвет  
satinato - satined - satiné - satiniert - satinado - сатинированный

METACRILATO / ACRYL / МОДЕЛЬ METACRILATO

colore - colour - couleur - Farbe - color - Цвет  
rosso - red - rouge - rot - rojo - красный



## FLORA combination 6

ICE

colore - colour - couleur - Farbe - color - Цвет  
satinato - satined - satiné - satiniert - satinado - сатинированный

METACRILATO / ACRYL / МОДЕЛЬ METACRILATO

colore - colour - couleur - Farbe - color - Цвет  
neutro trasparente - neutral transparent - neutre transparente - transparent - neutro trasparente - нейтральный прозрачный



## FLORA combination 8

ICE

colore - colour - couleur - Farbe - color - Цвет  
satinato - satined - satiné - satiniert - satinado - сатинированный

METACRILATO / ACRYL / МОДЕЛЬ METACRILATO

colore - colour - couleur - Farbe - color - Цвет  
nero - black - noir - schwarz - negro - черный

codice code code Artikel Nr. codigo код	altezza height hauteur Höhe altura высота H mm	larghezza width largeur Breite ancho ширина L mm	interasse distance between bars entraxe Achsabstand distancia entre centros межцентровое расстояние I mm	peso weight poids Gewicht peso вес Kg	output мощность watt*	Watt = Kcal/h ÷ 0,860 Kcal/h = Watt × 0,860	
						output мощность watt*	output мощность watt*
					75/65-20 Δt50	55/45-20 Δt30	55/45-24 Δt26

#### FLORA combination 1

FFL125301	1220	560	1160	25	608	320	268
FFL185301	1820	560	1760	38	839	442	369
FFL205301	2020	560	1960	43	903	473	394

#### FLORA combination 2

FFL125302	1220	560	1160	25	608	320	268
FFL185302	1820	560	1760	38	839	442	369
FFL205302	2020	560	1960	43	903	473	394

#### FLORA combination 3

FFL125303	1220	560	1160	25	608	320	268
FFL185303	1820	560	1760	38	839	442	369
FFL205303	2020	560	1960	43	903	473	394

#### FLORA combination 4

FFL125304	1220	560	1160	25	608	320	268
FFL185304	1820	560	1760	38	839	442	369
FFL205304	2020	560	1960	43	903	473	394

#### FLORA combination 5

FFL125305	1220	560	1160	25	608	320	268
FFL185305	1820	560	1760	38	839	442	369
FFL205305	2020	560	1960	43	903	473	394

#### FLORA combination 6

FFL125306	1220	560	1160	25	608	320	268
FFL185306	1820	560	1760	38	839	442	369
FFL205306	2020	560	1960	43	903	473	394

#### FLORA combination 7

FFL125307	1220	560	1160	25	608	320	268
FFL185307	1820	560	1760	38	839	442	369
FFL205307	2020	560	1960	43	903	473	394

#### FLORA combination 8

FFL125308	1220	560	1160	25	608	320	268
FFL185308	1820	560	1760	38	839	442	369
FFL205308	2020	560	1960	43	903	473	394

\* I watt hanno valori provvisori in attesa di certificazione Δt50.

\* The watt values are not definitive awaiting for Δt50 certification.

\* Le nombre de Watts est une valeur indiquée à titre provisoire dans l'attente de la certification Δt50.

\* Die Wattwerte sind vorläufig bis zur Δt50 Zertifizierung.

\* Los Vatios tienen valores provisionales en espera de la certificación Δt50.

\* До получения сертификата Δt50 приводится предварительное значение мощности в ваттах.

Pressione di esercizio: 4 bar  
**Materiale: Acciaio al carbonio + metacrilato**

Working pressure: 4 bar.  
**Material: carbon-steel + Acrylic**

Pression d'exercice: 4 bars  
**Matériel: Acier + Acrylic**

Betriebsdruck: 4 bar  
**Material: Kohlenstoffstahl + Acrylic**

Presión de trabajo: 4 bar  
**Material: Acero de carbono + Acrylic**

Радияторы укомплектованы набором крепежных деталей для закрепления на стене и выпускным клапаном.  
Рабочее давление – 4 бар - Повышение цен на 7%.  
**Материал – углеродистая сталь + оргстекло**

Allacciamento 50 mm centrale per valvola remota a richiesta.  
50 mm central connection for remote valve on request.  
Raccordement central 50 mm pour vannes à distance sur demande.  
Mittelanschluss 50 mm für Fernventile Auf Anfrage.  
Conexión central 50 mm para válvula remota bajo pedido.  
50 мм центральное подключение с удаленными клапанами возможно по запросу

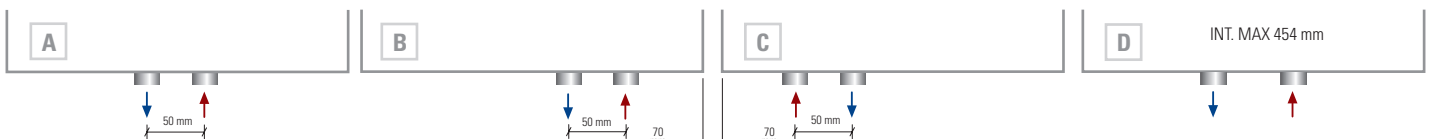

Interasse centrale 50 mm a richiesta.  
Central distance between centers 50 mm on request.  
Entraxe centrale 50 mm sur demande.  
Mittelanschluss 50 mm Auf Anfrage.  
Distancia entre centros de 50 mm, bajo pedido.  
По запросу радиатор может выполняться с центральным межосевым расстоянием, равным 50 мм.

50 mm destro a richiesta.  
50 mm right on request.  
50 mm droite sur demande.  
50 mm rechts Auf Anfrage.  
50 mm derecha bajo pedido.  
По запросу 50 мм вправо

50 mm sinistro a richiesta.  
50 mm left on request.  
50 mm gauche sur demande.  
50 mm links Auf Anfrage.  
50 mm izquierda bajo pedido.  
По запросу 50 мм влево

Allacciamenti dal basso a richiesta.  
Bottom connection on request.  
Branchement par dessous sur demande.  
Anschluss von unten Auf Anfrage.  
Conexión por abajo bajo pedido.  
Гидравлическое соединение снизу выполняется по запросу.



codice code code Artikel Nr. codigo код	altezza height hauteur Höhe altura высота	larghezza width largeur Breite ancho ширина	interasse distance between bars entraxe Achsabstand distancia entre centros межцентровое расстояние	peso weight pois Gewicht peso вес	output мощность 75/65-20 watt*	Watt = Kcal/h ÷ 0,860 Kcal/h = Watt × 0,860	
						output мощность 55/45-20 watt*	output мощность 55/45-24 watt*
	H mm	L mm	I mm	Kg	Δt50	Δt30	Δt26
<b>SCUBA combination 13</b>							
FSC125313	1220	560	1160	25	608	320	268
FSC185313	1820	560	1760	38	839	442	369
FSC205313	2020	560	1960	43	903	473	394
<b>SCUBA combination 14</b>							
FSC125314	1220	560	1160	25	608	320	268
FSC185314	1820	560	1760	38	839	442	369
FSC205314	2020	560	1960	43	903	473	394
<b>SCUBA combination 15</b>							
FSC125315	1220	560	1160	25	608	320	268
FSC185315	1820	560	1760	38	839	442	369
FSC205315	2020	560	1960	43	903	473	394
<b>SCUBA combination 16</b>							
FSC125316	1220	560	1160	25	608	320	268
FSC185316	1820	560 <td 1760	38	839	442	369	
FSC205316	2020	560	1960	43	903	473	394
<b>SCUBA combination 17</b>							
FSC125317	1220	560	1160	25	608	320	268
FSC185317	1820	560	1760	38	839	442	369
FSC205317	2020	560	1960	43	903	473	394
<b>SCUBA combination 18</b>							
FSC125318	1220	560	1160	25	608	320	268
FSC185318	1820	560	1760	38	839	442	369
FSC205318	2020	560	1960	43	903	473	394
<b>SCUBA combination 19</b>							
FSC125319	1220	560	1160	25	608	320	268
FSC185319	1820	560	1760	38	839	442	369
FSC205319	2020	560	1960	43	903	473	394
<b>SCUBA combination 20</b>							
FSC125320	1220	560	1160	25	608	320	268
FSC185320	1820	560	1760	38	839	442	369
FSC205320	2020	560	1960	43	903	473	394

\* I watt hanno valori provvisori in attesa di certificazione Δt50.  
 \* The watt values are not definitive awaiting for Δt50 certification.  
 \* Le nombre de Watts est une valeur indiquée à titre provisoire dans l'attente de la certification Δt50.

\* Die Wattwerte sind vorläufig bis zur Δt50 Zertifizierung.  
 \* Los Vatios tienen valores provisionales en espera de la certificación Δt50.  
 \* До получения сертификата Δt50 приводится предварительное значение мощности в ваттах.

Pressione di esercizio: 4 bar  
**Materiale: Acciaio al carbonio + metacrilato**

Working pressure: 4 bar.  
**Material: carbon-steel + Acrylic**

Pression d'exercice: 4 bars  
**Matériel: Acier + Acrylic**

Betriebsdruck: 4 bar  
**Material: Kohlenstoffstahl + Acrylic**

Presión de trabajo: 4 bar  
**Materiale: Acero de carbono + Acrylic**

Радіатори укомплектованы набором крепежных деталей для закрепления на стене и выпускным клапаном.  
 Рабочее давление — 4 бар - Повышение цен на 7%.  
**Материал – углеродистая сталь + оргстекло**

Allacciamento 50 mm centrale per valvola remota a richiesta.  
 50 mm central connection for remote valve on request.  
 Raccordement central 50 mm pour vannes à distance sur demande.  
 Mittelanschluss 50 mm für Fernventile Auf Anfrage.  
 Conexión central 50 mm para válvula remota bajo pedido.  
 50 мм центральное подключение с удаленными клапанами возможно по запросу

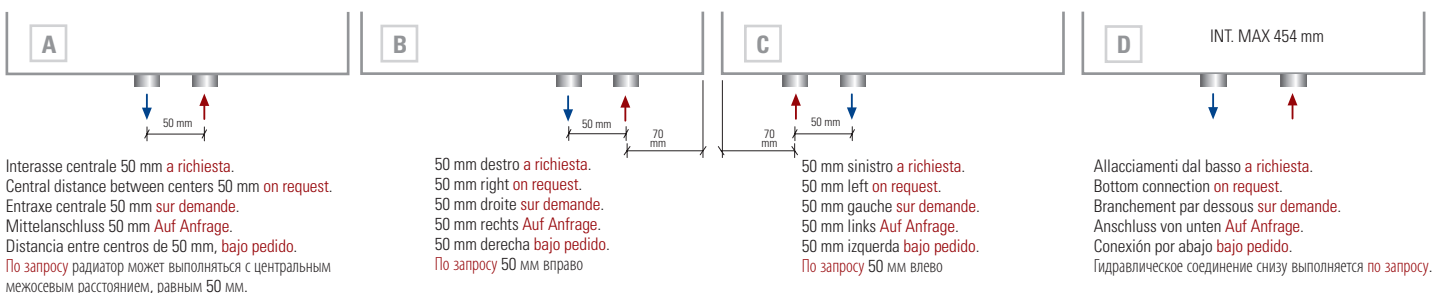

# FLORA COLLECTION ELEC



design by James Di Marco

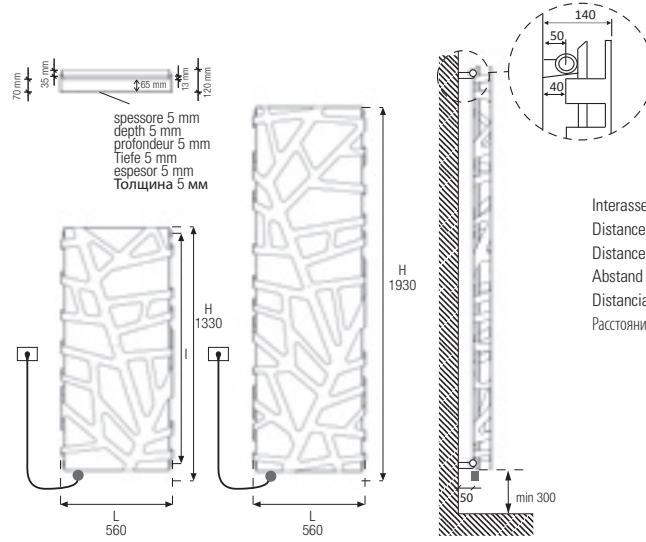

## NEWS

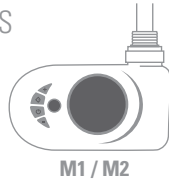

- Mod M1:** resistenza elettrica digitale + cavo 1200mm + spina schuko + glicole
- Mod M2:** resistenza elettrica digitale Cl.2 + cavo 900mm + fil pilote + glicole . **Solo per il mercato francese**
- Mod M1 / M2: programmazione giornaliera / settimanale**
- Mod M1:** digital thermostat + cable 1200mm + schuko plug + glycol
- Mod M2:** digital thermostat Cl.2+ cable 900mm + fil pilote + glycol . **Only for French market**
- Mod M1 / M2: daily / weekly programming**
- Mod M1:** Thermostat digitale + cable 1200mm + prise schuko + glycol
- Mod M2:** Thermostat digitale Cl.2 + cable 900mm + fil pilote + glycol . **Pour le marché français seulement**
- Mod M1 / M2: programmation journalière / hebdomadaire**
- Mod M1:** Digitalheizstab + 1200 mm Kabel + Schukostecker + Glykol
- Mod M2:** Digitalheizstab Cl.2 + 900 mm Kabel + fil pilote + Glykol . **Nur für französischen Markt**
- Mod M1 / M2: Tägliche / wöchentliche Programmierung**
- Mod M1:** Resistencia eléctrica digital + 1200 mm cable + clavija schuko + glycole
- Mod M2:** Resistencia eléctrica digital Cl.2 + 900 mm cable + fil pilote + glycole . **Sólo por mercado francés**
- Mod M1 / M2: Programación diaria/semanal**
- Mod M1:** цифровой термостат + кабель 1200мм + электрическая вилка + гликоль
- Mod M2:** цифровой термостат класс II + кабель 900мм + контрольный провод + гликоль . **Только для рынка Франции**
- Mod M1 / M2: Дневное/недельное программирование**



- A richiesta:** Coprirresistenza nella stessa finitura del radiatore
- On request:** Heating element cover as per radiator finish
- Sur demande:** Couverture du thermostat dans la même finition du radiateur
- Auf Anfrage:** Heizstab Abdeckung in der gleichen Ausführung wie der Heizkörper
- Bajo pedido:** Protección resistencia en el mismo acabado que el radiador
- По запросу:** Цвет покрытия терморегулятора соответствует цвету радиатора



- Mod SP1:** resistenza elettrica con infrarossi munita di telecomando di serie + cavo 1200mm + spina schuko+ glicole
- Mod SP2:** resistenza elettrica con infrarossi Cl.2 munita di telecomando + cavo 900mm + fil pilote + glicole . **Solo per il mercato francese**
- Mod SP1 / SP2: programmazione giornaliera / settimanale**
- Mod SP1:** infrared programmable thermostat as standard + cable 1200 mm + schuko plug + glycol
- Mod SP2:** infrared programmable thermostat Cl.2 + cable 900 mm + fil pilote + glycol . **Only for French market**
- Mod SP1 / SP2: daily / weekly programming**
- Mod SP1:** Thermostat programmable infra-rouge en série + câble 1200 mm + prise Schuko + glycol
- Mod SP2:** Thermostat programmable infra-rouge Cl.2 + câble 900 mm + fil pilote + glycol . **Pour le marché français seulement**
- Mod SP1 / SP2: programmation journalière / hebdomadaire**
- Mod SP1:** Heizstab mit Infrarot ausgeschattet mit Fernbedienung standardmäßig + 1200 mm Kabel + Schukostecker + Glykol
- Mod SP2:** Heizstab mit Infrarot ausgeschattet mit Fernbedienung Cl.2 + 900 mm Kabel + fil pilote + Glykol . **Nur für französischen Markt**
- Mod SP1 / SP2: Tägliche / wöchentliche Programmierung**
- Mod SP1:** Resistencia eléctrica con infrarrojo provisto de control remoto de serie + 1200 mm cable + clavija schuko + glycole
- Mod SP2:** Resistencia eléctrica con infrarrojo provisto de control remoto Cl.2 + 900 mm cable + fil pilote + glycole . **Sólo por mercado francés**
- Mod SP1 / SP2: Programación diaria/semanal**
- Mod SP1:** гинфракрасный программируемый термостат стандартный комплект поставки + кабель 1200мм + электрическая вилка + гликоль
- Mod SP2:** гинфракрасный программируемый термостат класс II + кабель 900мм + гликоль . **Только для рынка Франции**
- Mod SP1 / SP2: Дневное/недельное программирование**

Alimentazione monofase  
230 volt  
Materiale: Acciaio al carbonio + metacrilato

Single-phase power supply  
230 Volt  
Material: carbon-steel + Acrylic

Alimentation monophasée  
230 Volt  
Matériel: Acier + Acrylic

Einphasige Stromversorgung  
230 Volt  
Material: Kohlenstoffstahl + Acrylic

Alimentación monofásica  
230 Voltios  
Material: Acero de carbon + Acrylic.

Однофазный источник питания 230 вольт.  
Материал – углеродистая сталь + оргстекло соединений см. на

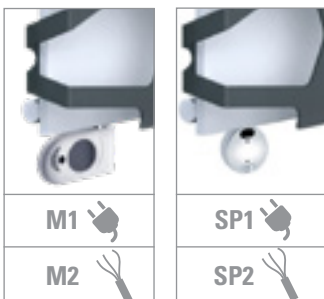

Interasse Centrale 50 mm a richiesta.  
Central distance between centers 50 mm on request.  
Entraxe centrale 50 mm sur demande.  
Mittelanschluss 50 mm Auf Anfrage.  
Distancia entre centros de 50 mm, bajo pedido.  
По запросу радиатор может выполняться с центральным межосевым расстоянием, равным 50 мм.

Interasse Destro 50 mm a richiesta.  
Right distance between centers 50 mm on request.  
Entraxe Droite 50 mm sur demande.  
Rechtsanschluss 50 mm Auf Anfrage.  
Distancia entre Derecha de 50 mm, bajo pedido.  
По запросу радиатор может выполняться с право межосевым расстоянием, равным 50 мм.

codice code code Artikel Nr. codigo код	altezza* height* hauteur* Höhe* altura* высота*	larghezza width largeur Breite ancho ширина	interasse distance between bars entraxe Achsabstand distancia entre centros междупровое расстояние	output versione idraulica output water heating puissance en version eau chaude Leistung der Wasserausführung output version agua calda мощность гидравлического варианта	Watt = Kcal/h ÷ 0,860 Kcal/h = Watt × 0,860
					output versione elettrica output for electrical version puissance en version electrique Output für elektrische Ausführung output versione agua electrica выход электрического варианта
	H mm	L mm	I mm	Δt50 watt*	watt
<b>FLORA combination 1</b>					
FFL125301E	1330	560	1160	608	700
FFL185301E	1930	560	1760	839	1000
FFL205301E	2130	560	1960	903	1400
<b>FLORA combination 2</b>					
FFL125302E	1330	560	1160	608	700
FFL185302E	1930	560	1760	839	1000
FFL205302E	2130	560	1960	903	1400
<b>FLORA combination 3</b>					
FFL125303E	1330	560	1160	608	700
FFL185303E	1930	560	1760	839	1000
FFL205303E	2130	560	1960	903	1400
<b>FLORA combination 4</b>					
FFL125304E	1330	560	1160	608	700
FFL185304E	1930	560	1760	839	1000
FFL205304E	2130	560	1960	903	1400
<b>FLORA combination 5</b>					
FFL125305E	1330	560	1160	608	700
FFL185305E	1930	560	1760	839	1000
FFL205305E	2130	560	1960	903	1400
<b>FLORA combination 6</b>					
FFL125306E	1330	560	1160	608	700
FFL185306E	1930	560	1760	839	1000
FFL205306E	2130	560	1960	903	1400
<b>FLORA combination 7</b>					
FFL125307E	1330	560	1160	608	700
FFL185307E	1930	560	1760	839	1000
FFL205307E	2130	560	1960	903	1400
<b>FLORA combination 8</b>					
FFL125308E	1330	560	1160	608	700
FFL185308E	1930	560	1760	839	1000
FFL205308E	2130	560	1960	903	1400

- \* I watt hanno valori provvisori in attesa di certificazione Δt50.
- \* The watt values are not definitive awaiting for Δt50 certification.
- \* Le nombre de Watts est une valeur provisoire dans l'attente de la certification Δt50.
- \* Die Wattwerte sind vorläufig bis zur Δt50 Zertifizierung.
- \* Los Vatios tienen valores provisionales en espera de la certificación Δt50.
- \* До получения сертификата Δt50 приводится предварительное значение мощности в ваттах.

- ♦ Incluso il termostato di 110 mm
- ♦ Included 110 mm high room control
- ♦ Inclus boîtier de régulation de 110 mm
- ♦ Inkl. Raumthermostat (110 mm)
- ♦ Incluido termostato por ambiente de 110 mm
- ♦ Включая термостат 110 мм

Scatola termostato bianca di serie per radiatori bianchi. Scatola termostato cromata di serie per radiatori colorati e finiture inox.  
Standard white thermostat box for white radiators. Standard chromed thermostat box for coloured and stainless steel finishings radiators.  
Boîtier thermostat blanc de série pour radiateurs blancs. Boîtier thermostat chromée de série pour radiateurs colorés et finitions inox.  
Serienmäßig weißes Thermostatgehäuse für weiße Heizkörper. Serienmäßig verchromte Thermostatgehäuse für bunte Heizkörper und Edelstahlfinish.  
Caja de termostato blanca de serie para radiadores blancos. Caja de termostato cromado de serie para radiadores coloreados y acabados inox.  
Корпус термостата белый стандартный для белых радиаторов. Стандартный хромированный термостат для цветных радиаторов и радиаторов в отделке нержавеющей стали.



**FLORA combination 1**  
ICE  
colore - colour - couleur - Farbe - color - Цвет  
bianco puro opaco - pure white matt - blanc pur mat - mattes reines Weiß - blanco puro mate - чистый белый матовый  
RAL 9016  
METACRILATO / ACRYL / МОДЕЛЬ METACRILATO  
colore - colour - couleur - Farbe - color - Цвет  
arancio - orange - orange - orange - orange - anaranjado - оранжевый



**FLORA combination 2**  
ICE  
colore - colour - couleur - Farbe - color - Цвет  
satinato - satined - satiné - satiniert - satinado - сатинированный  
METACRILATO / ACRYL / МОДЕЛЬ METACRILATO  
colore - colour - couleur - Farbe - color - Цвет  
arancio - orange - orange - orange - orange - anaranjado - оранжевый



**FLORA combination 3**  
ICE  
colore - colour - couleur - Farbe - color - Цвет  
bianco puro opaco - pure white matt - blanc pur mat - mattes reines Weiß - blanco puro mate - чистый белый матовый  
RAL 9016  
METACRILATO / ACRYL / МОДЕЛЬ METACRILATO  
colore - colour - couleur - Farbe - color - Цвет  
rosso - red - rouge - rot - rojo - красный



**FLORA combination 4**  
ICE  
colore - colour - couleur - Farbe - color - Цвет  
satinato - satined - satiné - satiniert - satinado - сатинированный  
METACRILATO / ACRYL / МОДЕЛЬ METACRILATO  
colore - colour - couleur - Farbe - color - Цвет  
rosso - red - rouge - rot - rojo - красный



**FLORA combination 5**  
ICE  
colore - colour - couleur - Farbe - color - Цвет  
nero puro opaco - pure black matt - noir pur mat - mattes reines schwarz - negro intenso mate - чистый черный матовый  
RAL 9005  
METACRILATO / ACRYL / МОДЕЛЬ METACRILATO  
colore - colour - couleur - Farbe - color - Цвет  
neutro trasparente - neutral transparent - neutre transparente - transparent - neutro transparente - нейтральный прозрачный



**FLORA combination 6**  
ICE  
colore - colour - couleur - Farbe - color - Цвет  
satinato - satined - satiné - satiniert - satinado - сатинированный  
METACRILATO / ACRYL / МОДЕЛЬ METACRILATO  
colore - colour - couleur - Farbe - color - Цвет  
neutro trasparente - neutral transparent - neutre transparente - transparent - neutro transparente - нейтральный прозрачный



**FLORA combination 7**  
ICE  
colore - colour - couleur - Farbe - color - Цвет  
bianco puro opaco - pure white matt - blanc pur mat - mattes reines Weiß - blanco puro mate - чистый белый матовый  
RAL 9016  
METACRILATO / ACRYL / МОДЕЛЬ METACRILATO  
colore - colour - couleur - Farbe - color - Цвет  
nero - black - noir - schwarz - negro - черный



**FLORA combination 8**  
ICE  
colore - colour - couleur - Farbe - color - Цвет  
satinato - satined - satiné - satiniert - satinado - сатинированный  
METACRILATO / ACRYL / МОДЕЛЬ METACRILATO  
colore - colour - couleur - Farbe - color - Цвет  
nero - black - noir - schwarz - negro - черный

# SCUBA COLLECTION ELEC



design by James Di Marco

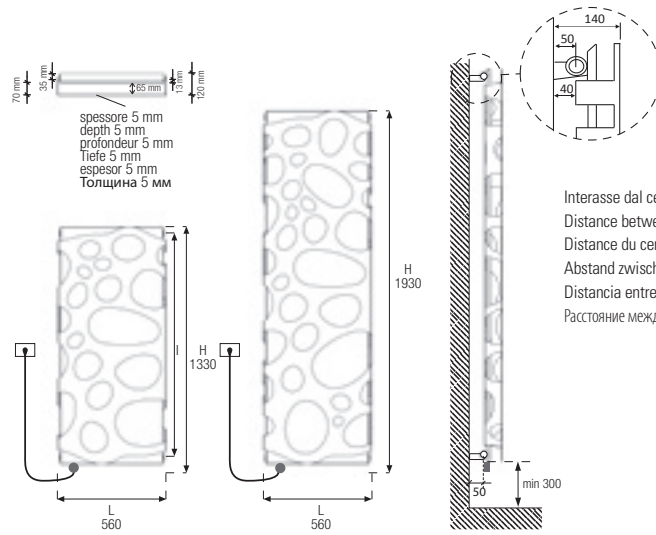

Interasse dal centro foro al muro 50 mm.  
Distance between hole center and wall 50 mm.  
Distance du centre du trou au mur 50 mm.  
Abstand zwischen Lochmitte und Wand 50 mm.  
Distancia entre el centro del agujero y el muro 50 mm.  
Расстояние между центром отверстия и стеной – 50 мм.



## NEWS

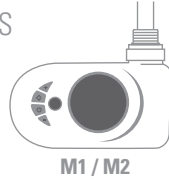

M1 / M2

- Mod M1:** resistenza elettrica digitale + cavo 1200mm + spina schuko + glicole
- Mod M2:** resistenza elettrica digitale Cl.2 + cavo 900mm + fil pilote + glicole. **Solo per il mercato francese**
- Mod M1 / M2: programmazione giornaliera / settimanale**
- Mod M1:** digital thermostat + cable 1200mm + schuko plug + glycol
- Mod M2:** digital thermostat Cl.2+ cable 900mm + fil pilote + glycol. **Only for French market**
- Mod M1 / M2: daily / weekly programming**
- Mod M1:** Thermostat digitale + cable 1200mm + prise schuko + glycol
- Mod M2:** Thermostat digitale Cl.2 + cable 900mm + fil pilote + glycol. **Pour le marché français seulement**
- Mod M1 / M2: programmation journalière / hebdomadaire**
- Mod M1:** Digitalheizstab + 1200 mm Kabel + Schukostecker + Glykol
- Mod M2:** Digitalheizstab Cl.2 + 900 mm Kabel + fil pilote + Glykol. **Nur für französischen Markt**
- Mod M1 / M2: Tägliche / wöchentliche Programmierung**
- Mod M1:** Resistencia eléctrica digital + 1200 mm cable + clavija schuko + glycole
- Mod M2:** Resistencia eléctrica digital Cl.2 + 900 mm cable + fil pilote + glycole. **Sólo por mercado francés**
- Mod M1 / M2: Programación diaria/semanal**
- Mod M1:** цифровой термостат + кабель 1200мм + электрическая вилка + гликоль
- Mod M2:** цифровой термостат класс II + кабель 900мм + контрольный провод + гликоль. **Только для рынка Франции**
- Mod M1 / M2: Дневное/недельное программирование**



SP1 / SP2

- A richiesta:** Copriresistenza nella stessa finitura del radiatore
- On request:** Heating element cover as per radiator finish
- Sur demande:** Couverture du thermostat dans la même finition du radiateur
- Auf Anfrage:** Heizstab Abdeckung in der gleichen Ausführung wie der Heizkörper
- Bajo pedido:** Protección resistencia en el mismo acabado que el radiador
- По запросу:** Цвет покрытия терморегулятора соответствует цвету радиатора



- Mod SP1:** resistenza elettrica con infrarossi munita di telecomando di serie + cavo 1200mm + spina schuko+ glicole
- Mod SP2:** resistenza elettrica con infrarossi Cl.2 munita di telecomando + cavo 900mm + fil pilote + glicole. **Solo per il mercato francese**
- Mod SP1 / SP2: programmazione giornaliera / settimanale**
- Mod SP1:** infrared programmable thermostat as standard + cable 1200 mm + schuko plug + glycol
- Mod SP2:** infrared programmable thermostat Cl.2 + cable 900 mm + fil pilote + glycol. **Only for French market**
- Mod SP1 / SP2: daily / weekly programming**
- Mod SP1:** Thermostat programmable infra-rouge en série + câble 1200 mm + prise Schuko + glycol
- Mod SP2:** Thermostat programmable infra-rouge Cl.2 + câble 900 mm + fil pilote + glycol. **Pour le marché français seulement**
- Mod SP1 / SP2: programmation journalière / hebdomadaire**
- Mod SP1:** Heizstab mit Infrarot ausgeschattet mit Fernbedienung standardmäßig + 1200 mm Kabel + Schukostecker + Glykol
- Mod SP2:** Heizstab mit Infrarot ausgeschattet mit Fernbedienung Cl.2 + 900 mm Kabel + fil pilote + Glykol. **Nur für französischen Markt**
- Mod SP1 / SP2: Tägliche / wöchentliche Programmierung**
- Mod SP1:** Resistencia eléctrica con infrarrojo provisto de control remoto de serie + 1200 mm cable + clavija schuko + glycole
- Mod SP2:** Resistencia eléctrica con infrarrojo provisto de control remoto Cl.2 + 900 mm cable + fil pilote + glycole. **Sólo por mercado francés**
- Mod SP1 / SP2: Programación diaria/semanal**
- Mod SP1:** инфракрасный программируемый термостат стандартный комплект поставки + кабель 1200мм + электрическая вилка + гликоль
- Mod SP2:** инфракрасный программируемый термостат класс II + кабель 900мм + гликоль. **Только для рынка Франции**
- Mod SP1 / SP2: Дневное/недельное программирование**

Alimentazione monofase  
230 Volt  
Materiale: Acciaio al  
carbonio + metacrilato

Single-phase power supply  
230 Volt  
Material: carbon-steel  
+ Acrylic

Alimentation monophasée  
230 Volt  
Matériel: Acier + Acrylic

Einphasige  
Stromversorgung 230 Volt  
Material: Kohlenstoffstahl  
+ Acrylic

Alimentación monofásica  
230 Voltitos  
Material: Acero de carbon  
+ Acrylic.

Однофазный источник питания 230 вольт.  
Материал – углеродистая сталь + оргстекло  
соединений см. на

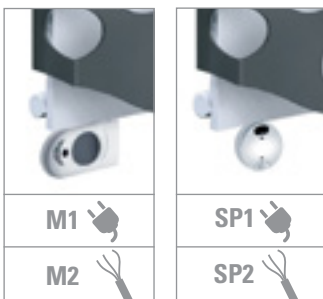

Interasse Centrale 50 mm a richiesta.  
Central distance between centers 50 mm on request.  
Entraxe centrale 50 mm sur demande.  
Mittelanschluss 50 mm Auf Anfrage.  
Distancia entre centros de 50 mm, bajo pedido.  
По запросу радиатор может выполняться с центральным межосевым расстоянием, равным 50 мм.

Interasse Destro 50 mm a richiesta.  
Right distance between centers 50 mm on request.  
Entraxe Droite 50 mm sur demande.  
Rechtsanschluss 50 mm Auf Anfrage.  
Distancia entre Derecha de 50 mm, bajo pedido.  
По запросу радиатор может выполняться с право межосевым расстоянием, равным 50 мм.

codice code Artikel Nr. codigo код	altezza* height* hauteur* Höhe* altura* высота*	larghezza width largeur Breite ancho ширина	interasse distance between bars entraxe Achsabstand distancia entre centros межцентровое расстояние	output versione idraulica output water heating puissance en version eau chaude Leistung der Wasserausführung output version agua calda мощность гидравлического варианта	output versione elettrica output for electrical version puissance en version électrique Output für elektrische Ausführung output versione agua electrica выход электрического варианта
	H mm	L mm	I mm	Δt50 watt*	watt

SCUBA combination 13					
FSC125313E	1330	560	1160	608	700
FSC185313E	1930	560	1760	839	1000
FSC205313E	2130	560	1960	903	1400

SCUBA combination 14					
FSC125314E	1330	560	1160	608	700
FSC185314E	1930	560	1760	839	1000
FSC205314E	2130	560	1960	903	1400

SCUBA combination 15					
FSC125315E	1330	560	1160	608	700
FSC185315E	1930	560	1760	839	1000
FSC205315E	2130	560	1960	903	1400

SCUBA combination 16					
FSC125316E	1330	560	1160	608	700
FSC185316E	1930	560	1760	839	1000
FSC205316E	2130	560	1960	903	1400

SCUBA combination 17					
FSC125317E	1330	560	1160	608	700
FSC185317E	1930	560	1760	839	1000
FSC205317E	2130	560	1960	903	1400

SCUBA combination 18					
FSC125318E	1330	560	1160	608	700
FSC185318E	1930	560	1760	839	1000
FSC205318E	2130	560	1960	903	1400

SCUBA combination 19					
FSC125319E	1330	560	1160	608	700
FSC185319E	1930	560	1760	839	1000
FSC205319E	2130	560	1960	903	1400

SCUBA combination 20					
FSC125320E	1330	560	1160	608	700
FSC185320E	1930	560	1760	839	1000
FSC205320E	2130	560	1960	903	1400

- \* I watt hanno valori provvisori in attesa di certificazione Δt50.
- \* The watt values are not definitive awaiting for Δt50 certification.
- \* Le nombre de Watts est une valeur indiquée à titre provisoire dans l'attente de la certification Δt50.
- \* Die Wattwerte sind vorläufig bis zur Δt50 Zertifizierung.
- \* Los Vatios tienen valores provisionales en espera de la certificación Δt50.
- \* До получения сертификата Δt50 приводится предварительное значение мощности в ваттах.

- Incluso il termostato di 110 mm
- Included 110 mm high room control
- Inclus boîtier de régulation de 110 mm
- Inkl. Raumthermostat (110 mm)
- Incluido termostato por ambiente de 110 mm
- Включая термостат 110 мм

Scatola termostato bianca di serie per radiatori bianchi. Scatola termostato cromata di serie per radiatori colorati e finiture inox.  
Standard white thermostat box for white radiators. Standard chromed thermostat box for coloured and stainless steel finishings radiators.  
Boîtier thermostat blanc de série pour radiateurs blancs. Boîtier thermostat chromée de série pour radiateurs colorés et finitions inox.  
Serienmäßig weißes Thermostatgehäuse für weiße Heizkörper. Serienmäßig verchromte Thermostatgehäuse für bunte Heizkörper und Edelstahlfinish.  
Caja de termostato blanca de serie para radiadores blancos. Caja de termostato cromado de serie para radiadores coloreados y acabados inox.  
Корпус термостата белый стандартный для белых радиаторов. Стандартный хромированный термостат для цветных радиаторов и радиаторов в отделке нержавеющей стали.



**SCUBA combination 13**  
ICE  
colore - colour - couleur - Farbe - color - Цвет  
bianco puro opaco - pure white matt - blanc pur mat - mattes reines Weiß - blanco puro mate - чистый белый матовый  
RAL 9016  
METACRILATO / ACRYL / МОДЕЛЬ METACRILATO  
colore - colour - couleur - Farbe - color - Цвет  
arancio - orange - orange - orange - anaranjado - оранжевый



**SCUBA combination 14**  
ICE  
colore - colour - couleur - Farbe - color - Цвет  
satinato - satined - satiné - satiniert - satinado - сатинированный  
METACRILATO / ACRYL / МОДЕЛЬ METACRILATO  
colore - colour - couleur - Farbe - color - Цвет  
arancio - orange - orange - orange - anaranjado - оранжевый



**SCUBA combination 15**  
ICE  
colore - colour - couleur - Farbe - color - Цвет  
bianco puro opaco - pure white matt - blanc pur mat - mattes reines Weiß - blanco puro mate - чистый белый матовый  
RAL 9016  
METACRILATO / ACRYL / МОДЕЛЬ METACRILATO  
colore - colour - couleur - Farbe - color - Цвет  
rosso - red - rouge - rot - rojo - красный



**SCUBA combination 16**  
ICE  
colore - colour - couleur - Farbe - color - Цвет  
satinato - satined - satiné - satiniert - satinado - сатинированный  
METACRILATO / ACRYL / МОДЕЛЬ METACRILATO  
colore - colour - couleur - Farbe - color - Цвет  
rosso - red - rouge - rot - rojo - красный



**SCUBA combination 17**  
ICE  
colore - colour - couleur - Farbe - color - Цвет  
nero puro opaco - pure black matt - noir pur mat - mattes reines schwarz - negro intenso mate - чистый белый матовый  
RAL 9005  
METACRILATO / ACRYL / МОДЕЛЬ METACRILATO  
colore - colour - couleur - Farbe - color - Цвет  
neutro trasparente - neutral transparent - neutre transparente - transparent - neutro transparente - нейтральный прозрачный



**SCUBA combination 18**  
ICE  
colore - colour - couleur - Farbe - color - Цвет  
satinato - satined - satiné - satiniert - satinado - сатинированный  
METACRILATO / ACRYL / МОДЕЛЬ METACRILATO  
colore - colour - couleur - Farbe - color - Цвет  
neutro trasparente - neutral transparent - neutre transparente - transparent - neutro transparente - нейтральный прозрачный



**SCUBA combination 19**  
ICE  
colore - colour - couleur - Farbe - color - Цвет  
bianco puro opaco - pure white matt - blanc pur mat - mattes reines Weiß - blanco puro mate - чистый белый матовый  
RAL 9016  
METACRILATO / ACRYL / МОДЕЛЬ METACRILATO  
colore - colour - couleur - Farbe - color - Цвет  
nero - black - noir - schwarz - negro - черный



**SCUBA combination 20**  
ICE  
colore - colour - couleur - Farbe - color - Цвет  
satinato - satined - satiné - satiniert - satinado - сатинированный  
METACRILATO / ACRYL / МОДЕЛЬ METACRILATO  
colore - colour - couleur - Farbe - color - Цвет  
nero - black - noir - schwarz - negro - черный